

# K4.3

NOVINKA

ROZDEĽOVAČ STUDENEJ A TEPLEJ VODY S GUĽOVÝMI  
UZÁVERMI NA VÝSTUPOCH VRÁTANE PODOMIETKOVEJ  
INŠTALAČNEJ SKRINE

## VYLEPŠENÉ VYHOTOVENIE

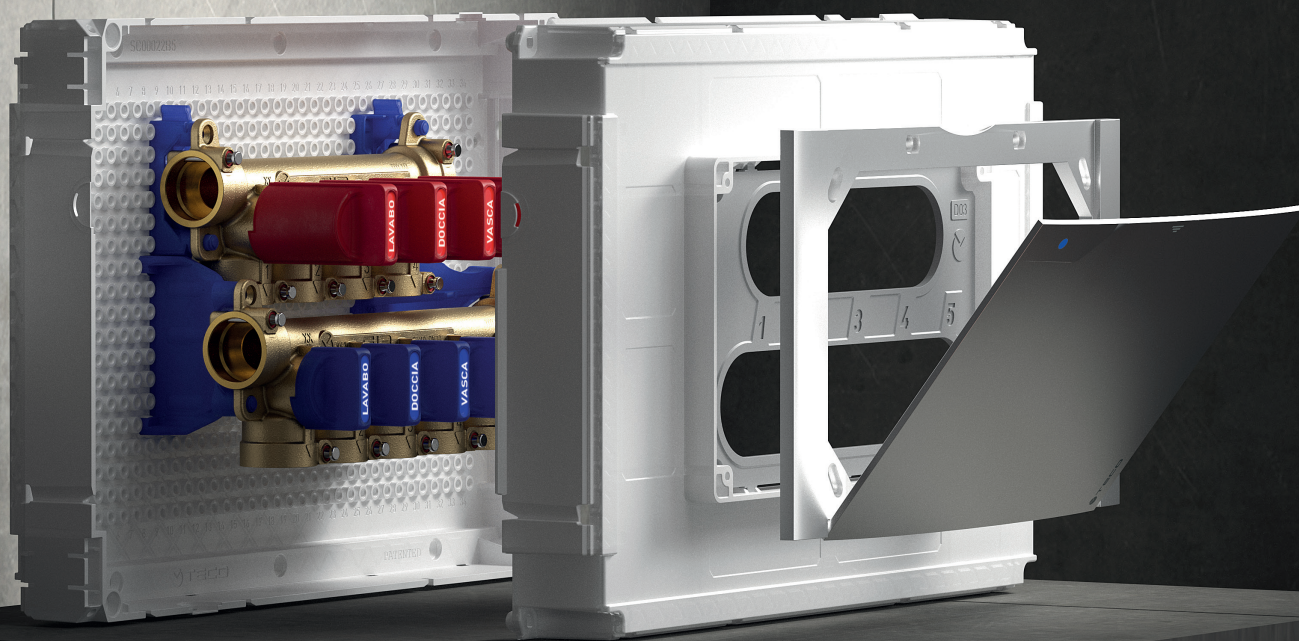



# K4.3

NOVINKA

ROZDEĽOVAČ STUDENEJ A  
TEPLEJ VODY S GUĽOVÝMI  
UZÁVERMI NA VÝSTUPOCH  
VRÁTANE **PODOMIETKOVEJ**  
**INŠTALAČNEJ SKRINE** A  
S MOŽNOSŤOU DIZAJNOVEJ  
KRYCEJ DOSKY

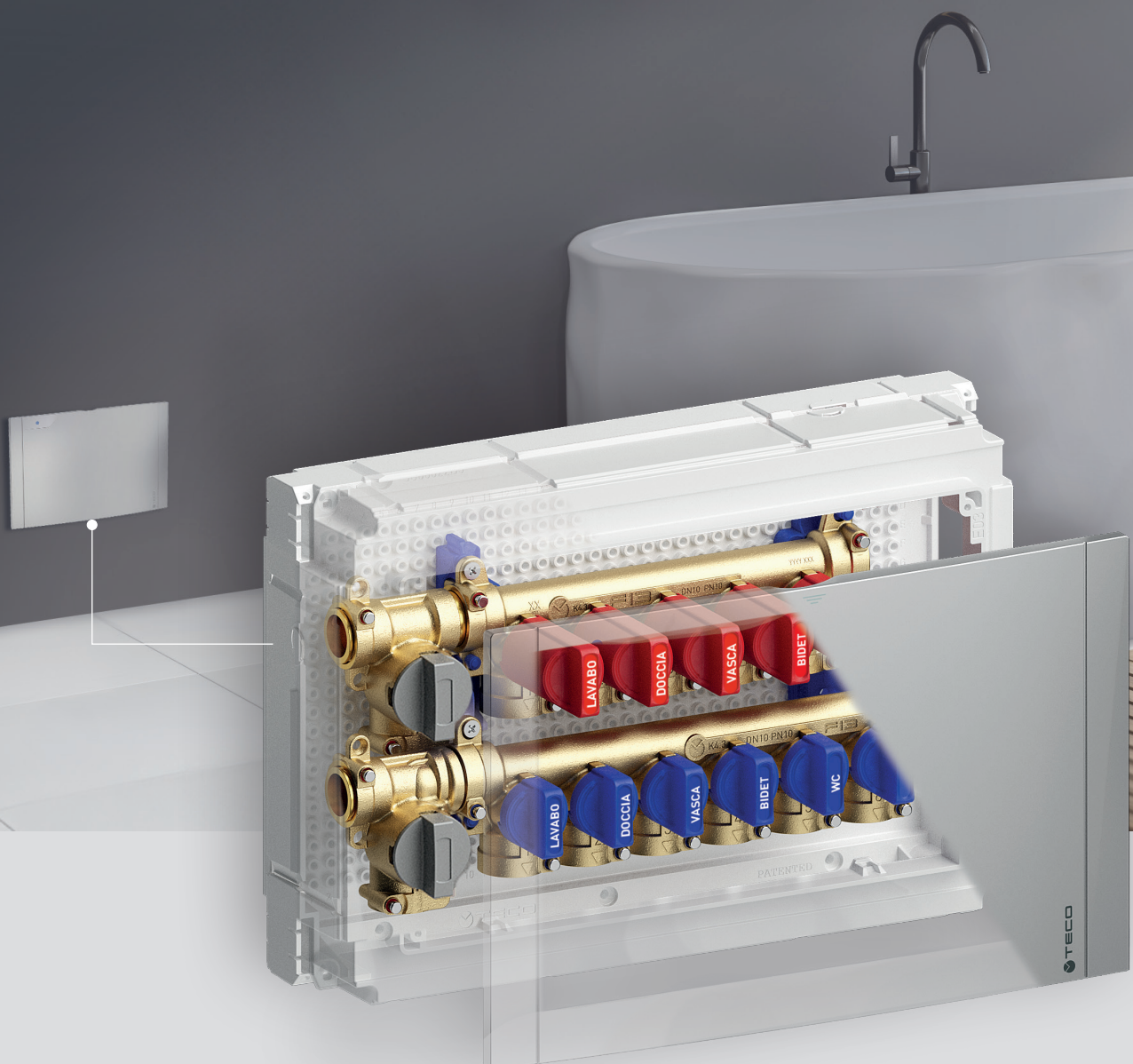

# Vylepšené vyhotovenie

<b>KOMPAKTNEJŠÍ</b>	NOVÁ SKRIŇA S FASTEC PRIPOJENÍM ZAJIŠŤUJE MENŠIE STAVEBNÉ ROZMERY
<b>VIAC VÝSTUPOV</b>	NOVÉ VYHOTOVENIE MÔŽE MAŤ AŽ 7+6 VÝSTUPOV
<b>VIAC MOŽNOSTÍ</b>	FASTEC PONÚKA VÄČŠIU FLEXIBILITU PRIPOJENIA



\*Možnosť rozšírenia vďaka prídaniu guľového uzáveru Fastec alebo Boost

## CHARAKTERISTIKY

- **K4.3 rozdeľovač studenej a teplej vody v compactnej podmietskovej inštalačnej skrini.**
- Jednotlivé výstupy osadené guľovými uzávermi.
- Tri varianty vyhotovenia s možnosťou až **7 výstupov studenej + 6 výstupov teplej vody.**
- **Dizajnová krycia doska s magnetickým zatváraním** dostupná v rôznych farebných povrchových úpravách.
- Demontovateľné **guľové uzávery** s ovládaním **"Soft Turn" PROTI ZABLOKOVANIU** a plným prietokom.
- **Rozdeľovač osadený** v podmietskovej inštalačnej skrini s veľkým inšpekčným otvorom a pripravenými montážnymi otvormi na všetkých štyroch stranách.
- Označenie výstupov samolepiacimi štítkami, ktoré môžu byť umiestnené na ovládacom prvku alebo na vnútornej strane krycej dosky.
- Rýchle pripojenie k potrubiu cez patentovaný systém **FASTEC®**

## OBLASŤ POUŽITIA:

- Pre sanitárne rozvody studenej a teplej vody
- Rekonštrukcie i nové systémy
- Sadrokartónové/murované steny s minimálnou hrúbkou 100mm.

## TECHNICKÉ CHARAKTERISTIKY:

- Tlak:** PN 10 (10 bar)
- Teplota:** + 5 °C / + 90 °C
- Certifikácia uzáverov:** DIN DVGW EN 13828
- Certifikácia materiálu:** KTW-BWGL



Zažiadané o patent



# NOVÝ ROZDEĽOVAČ K4.3

## VIAC PRIESTORU, VIAC MOŽNOSTÍ VYUŽITIA

### OSADENÝ

Rozdeľovače sú už vopred namontované a osadené guľovými uzávermi, čo výrazne zjednodušuje a skracuje dobu ich inštalácie.

**NOVINKA**

### KOMPAKTNÉ A FLEXIBILNÉ

#### VIAC PRIESTORU V PODOMIETKOVEJ INŠTALAČNEJ SKRINI

Rozmery skrine umožňujú rôzne konfigurácie inštalácie vďaka fittingom, adaptérom a uzáverom Fastec umiestneným priamo vo vnútri skrine.

**FASTEC®**

#### RYCHLÉ A BEZPEČNÉ HYDRAULICKÉ PRIPOJENIE

Vďaka pripojeniu Fastec je možné vytvoriť flexibilný a kompaktný systém.

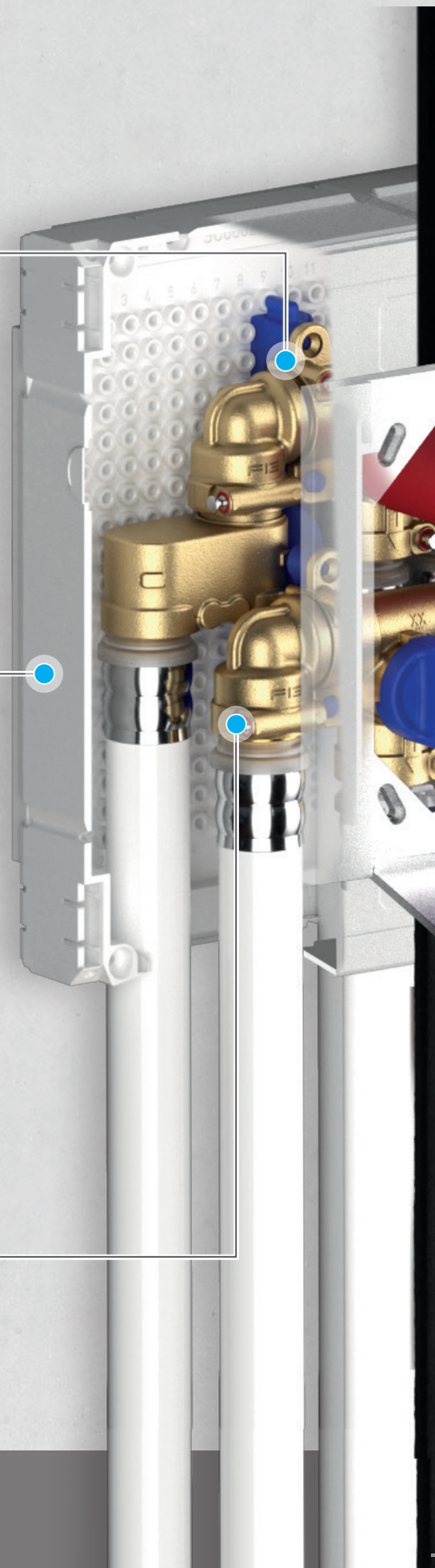





ZISTITE VIAC

## DIZAJN DO KAŽDÉHO PROSTREDIA

Inovatívny dizajn krycej dosky radu K sa dokonale začlení do každého prostredia.

### NOVINKA

## IDENTIFIKÁCIA SPOTREBIČOV POMOCOU SAMOLEPIACICH ŠTÍTKOV

Dodávané samolepky vám umožnia nalepiť štítky na ovládacie prvky guľových uzáverov už počas fázy pripojenia potrubia.

## PREDNÁ KRYCIA DOSKA

Predná krycia doska s praktickým magnetickým zatváraním/otváraním.

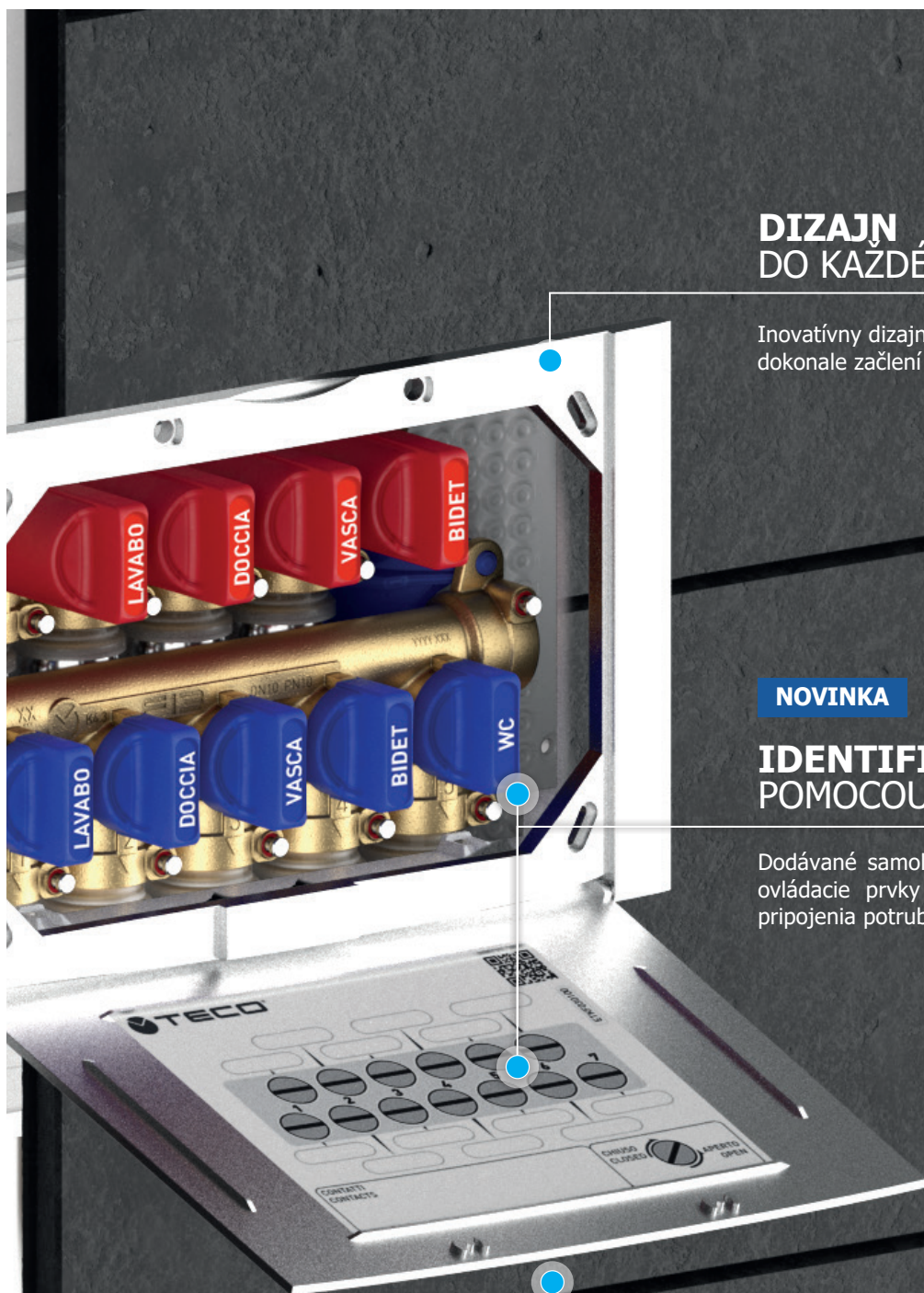



# ROZDEĽOVAČ RADU K4.3

## Rozdeľovač studenej a teplej vody - s výstupmi 4+3 a 5+4

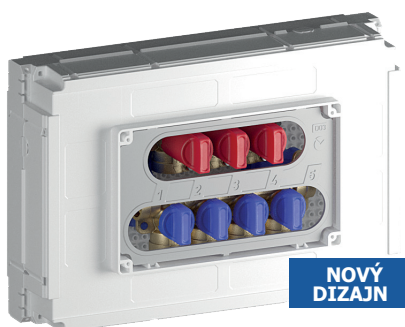

### Obsahuje:

- Dva rozdeľovače DN10 s jednotlivými uzávermi
- Inštalčná skriňa 310 x 210 x 85 mm
- Montážne držiaky
- Ochrana stavebného priestoru
- Samolepiace štítky pre identifikáciu spotrebičov

### Neobsahuje:

- Dizajnová krycia doska **D03** (vid' nižšie)
- Fitingy Fastec (strana 8)

Kód	Studená voda	Teplá voda	DN	Pripojenie	
				FASTEC®	Bal.
K403DF10200	4	3	DN10	<b>F13</b>	5
K403DF10100	5	4	DN10	<b>F13</b>	5

Vid' str. 8

### Príklad použitia

Prívod zdola alebo zhora

**RF12210100**

**KA00K00002**

**Obmedzený priestor:**  
Nový dizajn K4.3 inštalčnej skrine umožňuje pripojenie prívodu zdola aj zhora.

### Pripojenie recirkulácie

**RF12210100**

**KA00F10001**

## **D03** Dizajnová krycia doska s magnetickým zatváraním pre K4.3 s 4+3 a 5+4 výstupmi

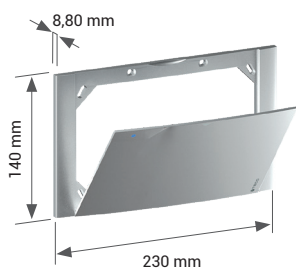

**Rozmery krytu D03:**  
230 x 140 x 8,80 mm

**Súčasťou dodávky:**  
• Upevňovacie šrauby

Kód		Povrchová úprava	Bal.
KPLD0301600		Biela	5
KPLD0301M00		Lesklý chróm	1
KPLD0301800		Strieborná	1
KPLD0301A00		Čierna hladká	1



## Rozdeľovač studenej a teplej vody - od 6+5 výstupov



### Obsahuje:

- Dva rozdeľovače DN10 s jednotlivými uzávermi
- Inštalčná skriňa 310 x 210 x 85 mm
- Montážne držiaky
- Ochrana stavebného priestoru
- Samolepiace štítky pre identifikáciu spotrebičov

### Neobsahuje:

- Dizajnová krycia doska **E03** (viď nižšie)
- Fitingy Fastec (str. 8)

Kód	Studená voda	Teplá voda	DN	Pripojenie		Bal.
				FASTEC®		
K403EF10100	6	5	DN10	<b>F13</b>		5

[Viď str. 8](#)



### ROZŠÍRENIE: možné kombinácie s rozdeľovačom K4.3 až s 7+6 výstupmi

Rozdeľovač **6+5** môže byť prispôbený rôznym potrebám a rozšírený až do maximálneho počtu **7+6** výstupov vďaka pridaní guľového uzáveru **Fastec v tvare T**.

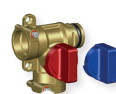
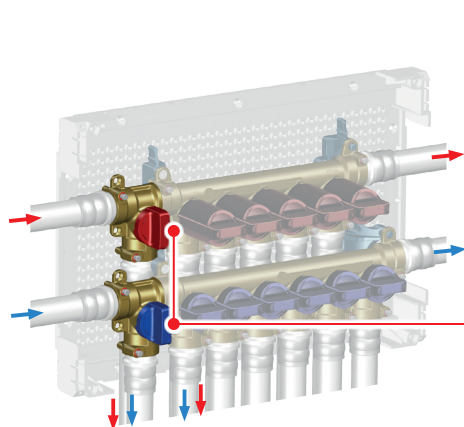

**Guľový uzáver T - SX**  
T4P12C2100

DN	Pripojenie		KV*	Bal.
	FASTEC®			
DN10	<b>F13</b>		4,0	5

[Viz str. 8](#)

\*Prietok m<sup>3</sup>/h pri tlakovej strate 1 bar.

Počet prid. T uzáverov	Studená voda	Teplá voda
<b>x2</b>	7	6
x1	6	6
x1	7	5

Je možné tiež inštalovať guľové uzávěry pre kompletne uzavretie (str. 9)

### E03

### Dizajnová krycia doska s magnetickým zatváraním pre K4.3 s 6+5 a 7+6 výstupmi

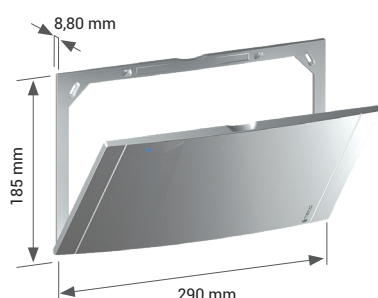

### Rozmery krytu E03:

290 x 185 x 8,80 mm





### Súčasťou dodávky:

- Upevňovacie šraubky





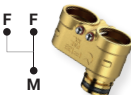

Kód	Povrchová úprava	Bal.
KPLE0301600	Biela	5
KPLE0301M00	Lesklý chróm	1
KPLE0301800	Strieborná	1
KPLE0301A00	Čierna hladká	1

# ADAPTÉRY A FITINGY FASTEC



## F13 Adaptéry

	Kód	Popis	Bal.
	RF12210100	F13 90° M / F	10
	RF12310100	F13 T M / F / F	5
	KA00F10001	Dvojité spojka Twin F / F / M	10
	KA00K00002	F13 Viečko M	10





## F13 Závitové fittingy

	Kód	Popis	Bal.
	KA00K00003	F13 M x 1/2" M	10
	KA00K00013	F13 M x 3/4" M	10
	RF12101000	F13 M x 1/2" F	10
	RF12111000	F13 M x 3/4" F	10
	KA00K00004	F13 M x EK 3/4" F	10
	RF122F0100	F13 90° M x 1/2" M	10
	RF122F0200	F13 90° M x 1/2" F	10

## F13 Fitingy pre potrubie PEX

	Kód	Ø Potrubie x Hrúbka	Bal.
	RF12100100	F13 16 x 1,8	10
	RF12100200	F13 20 x 1,5	10
	RF12100300	F13 25 x 2,3	5
	RF13M1210301	F13 12 x 1,1	10
	RF13M1610301	F13 16 x 1,5	10
	RF13M2010301	F13 20 x 1,9	10
	RF13M1210401	F13 12 x 1,1	10
	RF13M1610401	F13 16 x 1,5	10
	RF13M2010401	F13 20 x 1,9	10

## F13 Fitingy pre viacvrstvé potrubie

	Kód	Ø Potrubie x Hrúbka	Bal.	
	RF13M16101VA	F13 16 x 2,0	10	
	RF13M16102VA	F13 16 x 2,25	10	
	RF13M20101VA	F13 20 x 2,0	10	
	RF13M20102VA	F13 20 x 2,5	10	
	RF13M26101VA	F13 26 x 3,0	5	
	511115MP	F13 16 x 2,0	5	
	511116MP	F13 16 x 2,25	5	
	511118MP	F13 20 x 2,0	5	
	511119MP	F13 20 x 2,25	5	
	511120MP	F13 20 x 2,5	5	
	511121MP	F13 25 x 2,5	5	
	511122MP	F13 26 x 3,0	5	
		1651039	F13 16 x 2,0	10
		1651040	F13 20 x 2,0	10
		1651041	F13 26 x 3,0	5
	39342	F13 16 x 2,0	10	
	39344	F13 20 x 2,0	10	

## F13 Fitingy s pripojením Fastec pre viacvrstvé potrubie dostupné od výrobcov

COMISA  
QUALITY EDGES FIRST



Ø Potrubie  
16-20

HENCO



Ø Potrubie  
16-20-26

APE  
raccorderie



Ø Potrubie  
16-20-26

+GF+

ALUPEX EXPRESS



Ø Potrubie  
16-20

JRG SANIPEX MT



Ø Potrubie  
16-20

TECE

LOGO



Ø Potrubie  
20

FLEX



Ø Potrubie  
16-20-25





ZJISTĚTE VÍCE

F13

## Gul'ový uzáver BOOST KV 5,8

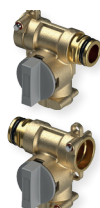

Kód	DN	Pripojenie	KV**	Bal.
		FASTEC®		
T4P32C2100	DN15	F13 F / M / F	5,8	10
*T4P32C3100	DN15	F13 M / F / F	5,8	10

\* Pre celkové uzavretie SPRAVA.  
 \*\*Prietok m<sup>3</sup>/h pri tlakovej strate 1 bar.



### Príklady použitia rozdeľovača K4.3 6+5 s gul'ovým uzáverom FASTEC BOOST KV 5,8

Gul'ový uzáver **BOOST** môže byť použitý pre **kompletné uzavretie (Príklad A)**, alebo pre rozšírenie rozdeľovača z 6+5 na **7+6 s jedným výstupom s väčším prietokom (Príklad B)**.

#### A Kompletné uzavretie

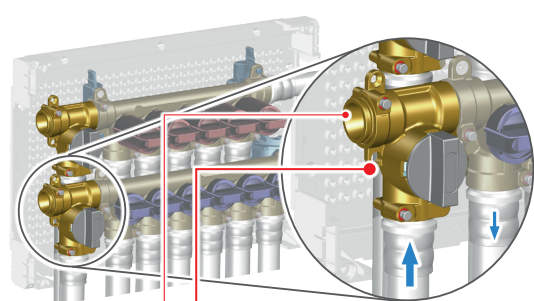

KA00K00002

#### B Väčší prietok

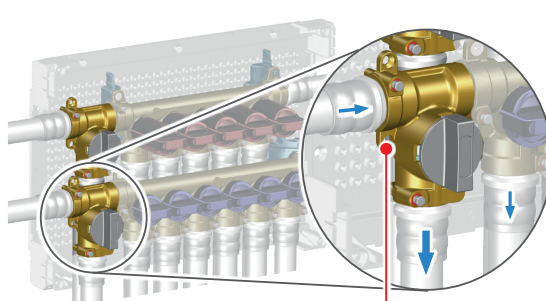

T4P32C2100

**FASTEC®**

**RÝCHLE A BEZPEČNÉ HYDRAULICKÉ PRIPOJENIE**

Hydraulické pripojenie s kolíkovým zaistením.

**F13 DN 15** Zodpovedá závitu 1/2"

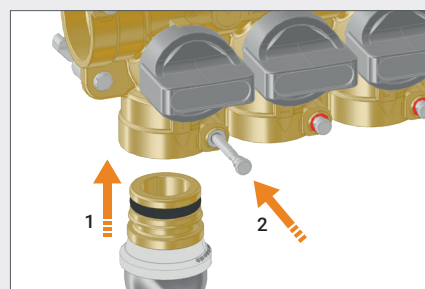

1. Vložte fitting s vytiahnutým kolíkom.
2. Zasunutím kolíka zaistíte bezpečné pripojenie.

# KOMPLETNÝ RAD PRE PODMIETKOVÚ INŠTALÁCIU

ROZDEĽOVAČE



**K4.3**

Rozdeľovač studenej a teplej vody s guľovými uzávermi na 4+3 výstupoch.

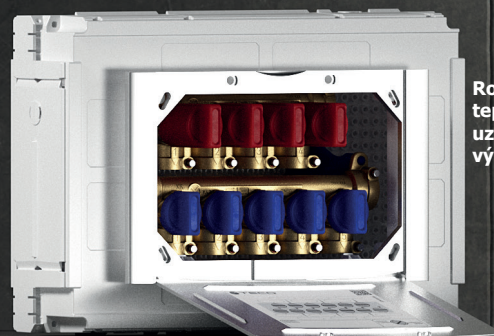

**K4.3**

Rozdeľovač studenej a teplej vody s guľovými uzávermi na 5+4 výstupoch.

MERAČE

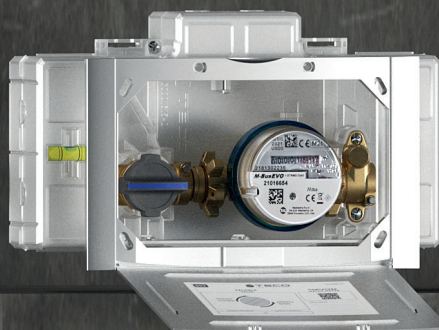

**KACC MONO**

Sada pre meranie v podmietskovej inštaláčnej skrini so samostatným meračom prietoku alebo aj s potrubím s priemerom 80 mm.



UZÁVERY

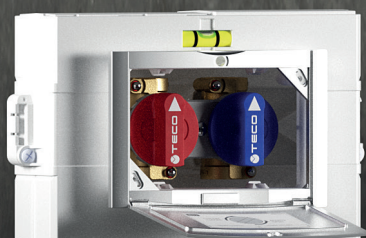

**K4.0**

Sada guľových uzáverov studenej a teplej vody v podmietskovej skrini.

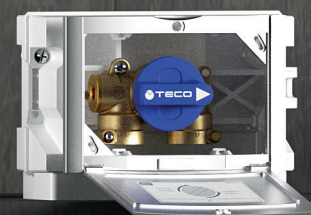



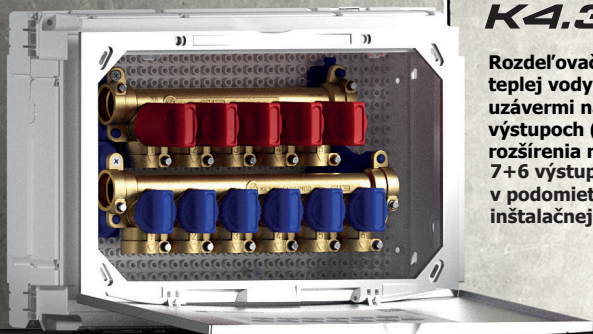

### **K4.3**

Rozdel'ovač studenej a teplej vody s guľovými uzávermi na 6+5 výstupoch (možnosť rozšírenia na 7+6 výstupov) v podomietkovej inštaláčnej skrini.

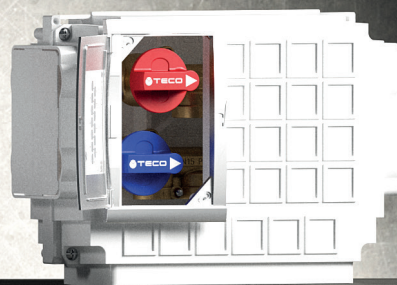

### **K4.2**

Rozdel'ovač studenej a teplej vody s guľovými uzávermi na vstupe v podomietkovej skrini.

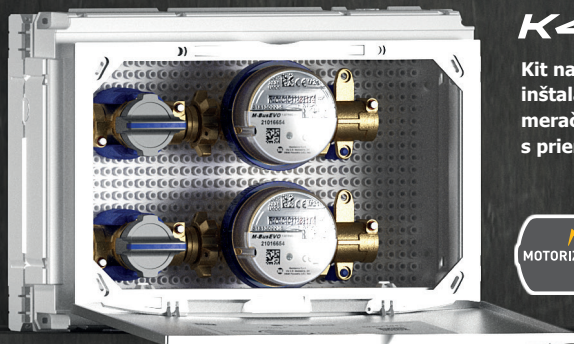

### **K4CCDUO\***

Kit na meranie v podomietkovej inštaláčnej skrini so samostatným meračom prietoku alebo aj s potrubím s priemerom 80 alebo 110 mm.

\*K dostaniu od marca 2024



### **K4.1**

Guľový uzáver studenej vody so vstupom a výstupom do "U" v podomietkovej inštaláčnej skrini.

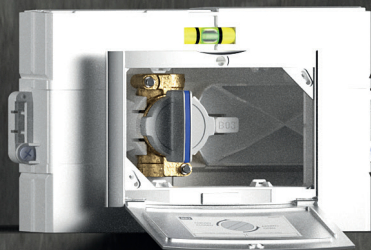

### **K4.1**

Guľový uzáver studenej vody so servopohonom v podomietkovej inštaláčnej skrini.





Distribútor v SR:

IVAR CS spol. s r.o.  
Velvarká 9 - Podhořany  
277 51 Nelahozeves II

info@ivarsk.sk - www.ivarsk.sk



Via Sandro Pertini n. 39/41  
25050 Provaglio d'Iseo (BS), Italia  
Tel. +39 030 6850510 | +39 030 6850555

info@tecosrl.it - www.tecosrl.it

 made in Italy since 1987

