

esybox MAX

SPOJENIE S BUDÚCNOSŤOU

ELEKTRONICKÉ
POSILŇOVACIE
STANICE

.....



DAB[®]
WATER • TECHNOLOGY



**STARÁME SA
O BUDÚCNOSŤ**

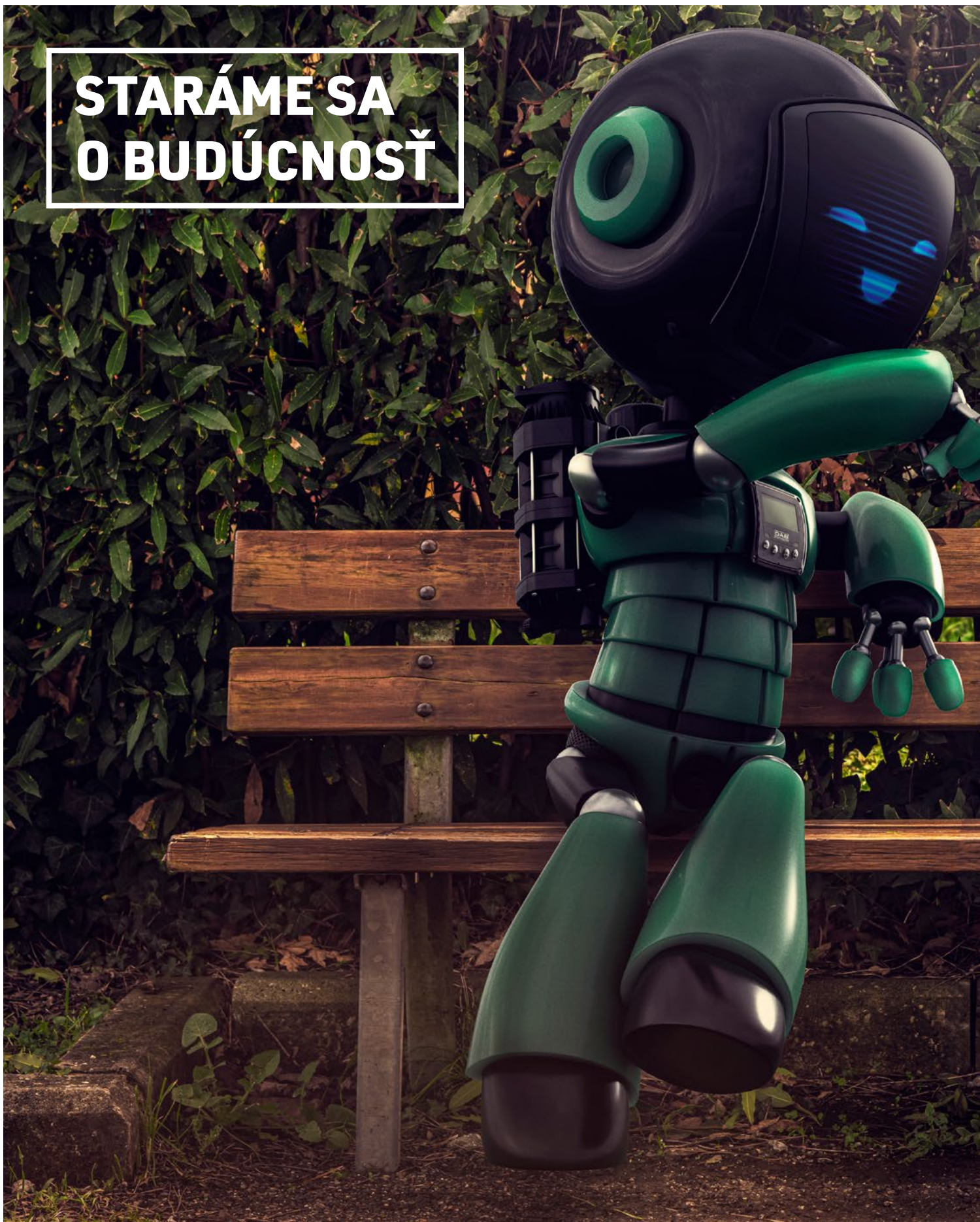

NIE JE TO LEN O VÝKONE A TECHNICKÝCH VLASTNOSTIACH, A NIE JE TO LEN O TOM, PREČO SME LEPŠÍ AKO KONKURENCIA.



JE DOBRÉ ZAČAŤ U ĽUDÍ, U SPOTREBITEĽOV, PRETOŽE AK IM DÁME NIEČO, ČO IM UĽAHČÍ ALEBO ZLEPŠÍ ICH ŽIVOT, BUDÚ SPOKOJNÍ A BUDÚ SA K NÁM VRACAŤ.

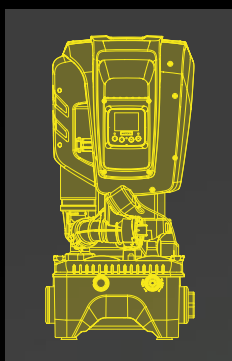

BYTOVÝ DOM

Príklad: 10 poschodí
20 bytov

HOTEL

Príklad: 6 poschodí
80 izieb

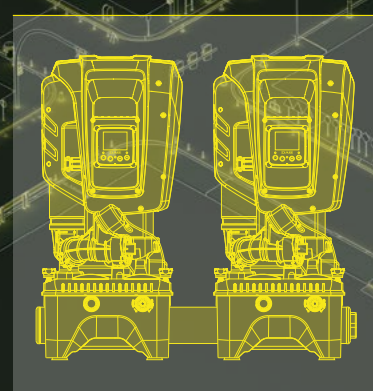

Nie je to len čerpadlo

Aj keď sa jedná o veľké čerpadlo,
Esybox Max ponúka predovšetkým nový
koncept v oblasti posilňovacích staníc.



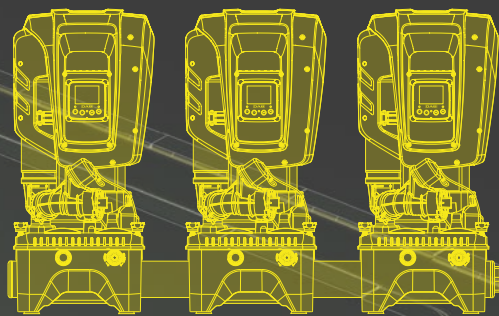

NEMOCNICA

Príklad: 4 poschodia – 100 postelí

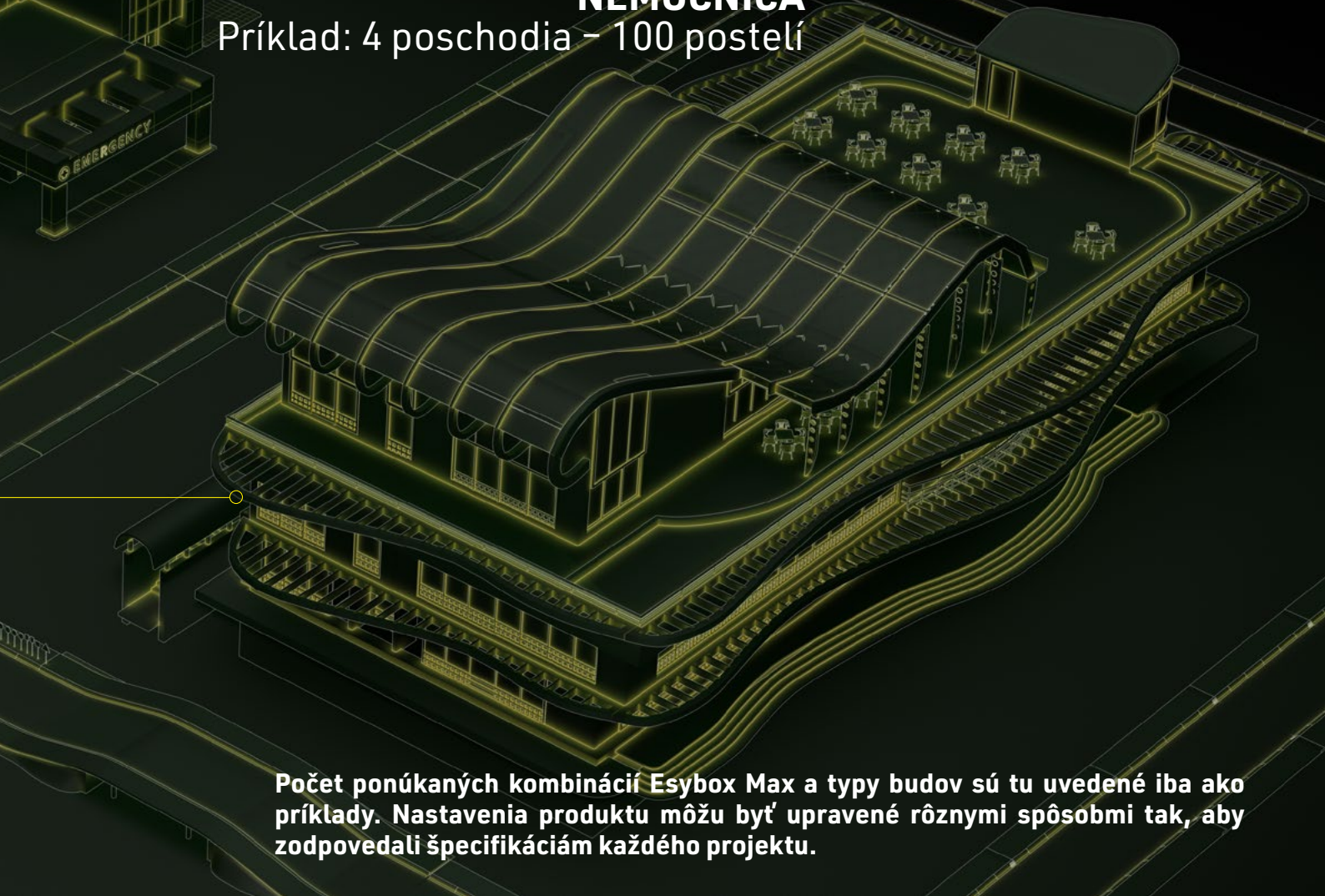

Počet ponúkaných kombinácií Esybox Max a typy budov sú tu uvedené iba ako príklady. Nastavenia produktu môžu byť upravené rôznymi spôsobmi tak, aby zodpovedali špecifikáciám každého projektu.



esybox max

Vývoj produktu

„Ak dobre rozumiete trhu a jeho potrebám, produkty už prídu samé.“

Paolo Montanari
Riaditeľ marketingu a predaja



PROJEKTANT

„Voľba produktu, so správnymi charakteristikami pre moje projekty, často zaberie príliš veľa času. Potrebujem riešenie s maximálnou úsporou energie a s kompaktnými rozmermi oproti tradičným riešeniam.“



VEĽKOOBCHOD

„Potrebujem zlepšiť efektivitu mojich skladových zásob, aby bola zaručená stála dostupnosť výrobku pre mojich zákazníkov.“



INŠTALATÉR

„Potrebujem produkty, ktoré sa jednoducho inštalujú a šetria tak môj čas, či preto, že technické miestnosti sú často veľmi úzke a ťažko prístupné!“

VÍZIA

„Keď sme začali premýšľať o Esybox Max, najprv sme si museli sami ujasniť, ako urobiť revolúciu v celom rade Esybox.

Pretože od samého začiatku bolo jasné, že to nemôže byť len o veľkosti.

Vedeli sme, že ak sa chceme posunúť ďalej, musíme úplne zmeniť pravidlá hry posilňovacích staníc v domových aj komerčných budovách. Z tohto dôvodu sme pri vývoji Esybox Max počúvali veľa rôznych ľudí, ktorí budú s týmto produktom pracovať, a všetko sme s nimi konzultovali.“



SERVISNÝ PRACOVNÍK

„Veľa sa hovorí o IOT, ako môžem ponúknuť lepšie služby svojim zákazníkom a zaradiť do obchodu nový model, využívajúci internet čerpadiel?“



KONCOVÝ UŽÍVATEĽ

„Účty za energiu sa stále zvyšujú, potrebujem pre svoj systém spoľahlivé riešenie, ktoré mi pomôže znížiť spotrebu energie.“



PROSTREDIE

„Základom je pochopiť, že starostlivosť o vás vyžaduje taktiež starostlivosť o mňa. Nie sú potrebné slová, stačia konkrétne fakty.“



PROJEKTANT

Jednoduchá voľba

Voľba správneho radu nikdy nebola jednoduchšia, teraz stačí, len podľa výšky budovy (max. 20 poschodí), vybrať medzi 2 hydraulikami. Potom môžete na základe počtu užívateľov vytvoriť posilňovaciu stanicu až so štyrmi čerpadlami.

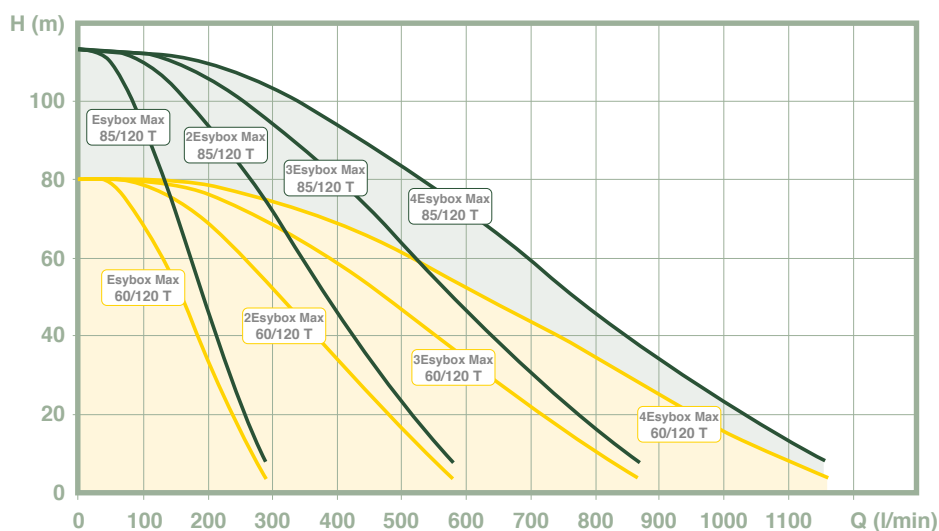

Účinnosť, ktorá ide s dobou

Invertor DAB, doplnený o úplne nový motor s permanentným magnetom a s obežnými kolesami v novom dizajne, umožňuje ďalší posun v oblasti energetického výkonu.

PRED

PO

20%

Úspora energie

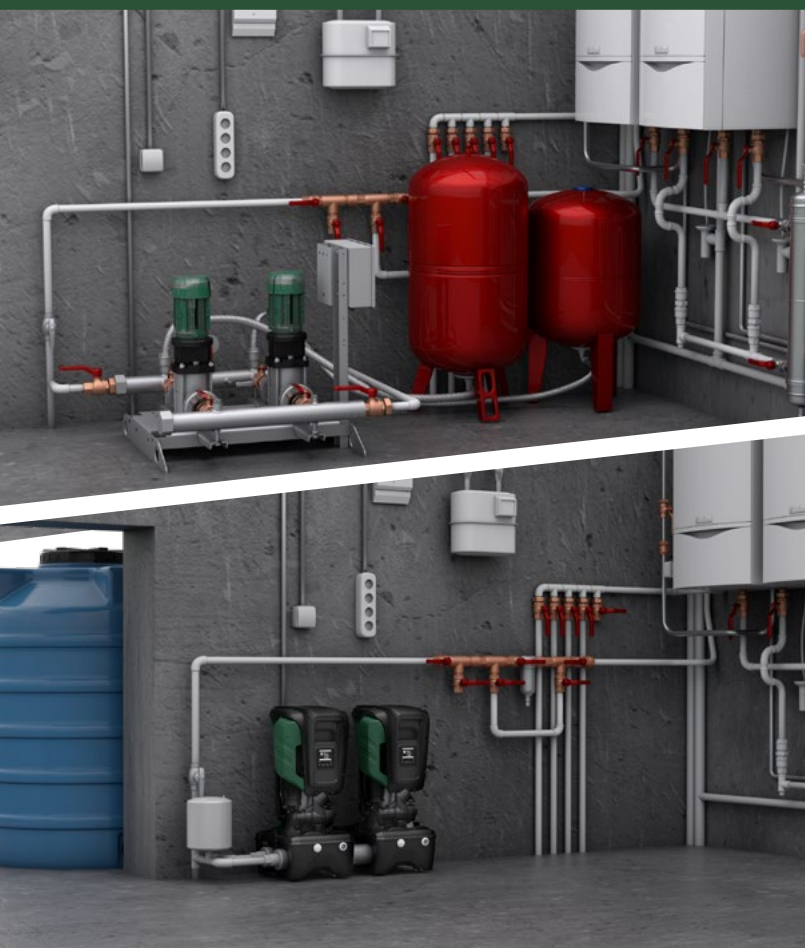
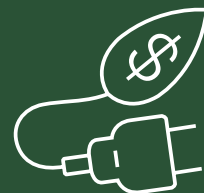

Modulárna konštrukcia

Esybox Max ponúka najmenšie rozmery a najväčšiu výbavu na trhu posilňovacích staníc, v porovnaní s tradičnými riešeniami.

D + CONNECT

Dostupné webové diaľkové ovládanie vašich projektov

Na základe najmodernejších technológií ponúka DConnect, oproti typickým BMS systémom, veľa výhod. Úložisko s údajmi o výkonoch a podpora diaľkového monitoringu vám umožní ovládať a sledovať systém odkiaľkoľvek, prevádzkové parametre čerpadiel sa riadia presnými špecifikáciami z projektu, takže sa vyhnete akýmkoľvek problémom.



A ako je to s logistikou

S Esybox Max si zlepšíte efektivitu vašich skladových zásob.

Namiesto 1 posilňovacej stanice sa teraz do rovnakého priestoru zmestia 3 stanice, takže je 3x účinnejšia.

To taktiež znamená, že môžete uskladniť celý rad na jednu paletu, čo ocenia najmä vaši zákazníci, pretože už nebudú musieť na svoj výrobok čakať.

Tomu sa hovorí efektivita!



VEĽKOOBCHOD



Tradičné posilňovacie stanice s 2 čerpadlami



Esybox Max

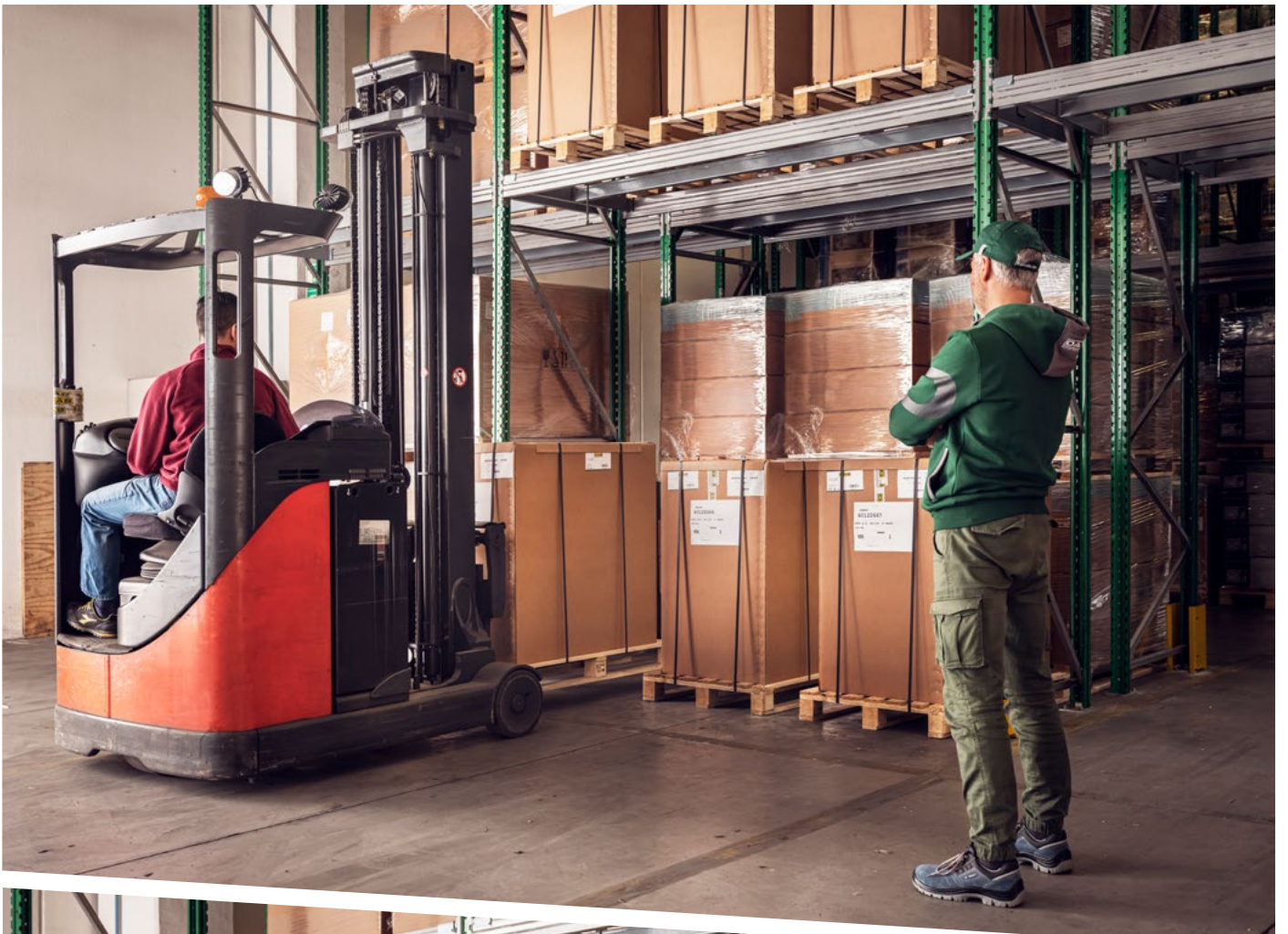



INŠTALATÉR

Jednoduchá preprava a inštalácia

Aby sme Vám uľahčili život,
rozšírili sme koncept montáže na mieste.

Takže v prípade ťažko prístupného umiestnenia,
sa môžete rozhodnúť namontovať vašu posilňovaciu
stanicu na mieste, čo vyžaduje iba presun menších
a ľahších krabíc.



Rýchlosťou „kliknutia“

Stačí iba nainštalovať esydock, „prepojiť“ vaše čerpadlá a nastaviť vašu stanicu, čo je teraz, vďaka novej aplikácii D-connect, veľmi jednoduché.



D+CONNECT

Dostupné webové diaľkové ovládanie pre vašu inštaláciu

Pre spojenie s čerpadlom môžete použiť váš inteligentný telefón, ktorý automaticky rozpozná jazyk a meraciu jednotku, podľa miesta inštalácie a uloží čas počas prvého uvedenia systému do prevádzky. DConnect uľahčí a sprehladní sledovanie DAB produktov. Všetky zmeny nastavenia je možné vykonať taktiež diaľkovo. Pre kompletné ovládanie bez prekvapení.



Jednoduchá údržba

Prečo strácať drahocenný čas v dopravných zápchach? Nie je ľahšie komunikovať priamo s vašimi čerpadlami? A to dokonca odkiaľkoľvek.

Teraz je to možné.

Nezáleží na tom, či používate telefón alebo počítač.

Stačí len skontrolovať uložené údaje a jedným kliknutím zmeniť akékoľvek nastavenie.

**SERVISNÝ
PRACOVNÍK**





Posilňovacia stanica pre vaše podnikanie

Vďaka technológii internetu čerpadiel budete môcť sledovať a riadiť vaše inštalácie, a prijímať alarmové správy či upozornenia o možných poruchách, navyše budete mať úplný prehľad o hlavných prevádzkových hodnotách, ako je spotreba energie a vody.

Vďaka tomu budete mať znížené náklady spojené s výjazdmi na miesto a čas trvania servisných zásahov, čo Vám zároveň zaisťí i väčšiu spoľahlivosť systému.

S DConnect môžete svojim zákazníkom ponúknuť efektívnejšie a lacnejšie služby, ako sú nové Silver a Gold balíky, ktoré umožňujú základnú a rozšírenú asistenciu, spojenú s nastavením, monitorovaním a diaľkovým ovládaním systémov, a obdržaním správ a upozornení o alarmoch, a pravidelných správach o prevádzke systémov v reálnom čase.



KOMFORT na dosah

Úspora energie vďaka zabudovanému invertoru, ktorý optimalizuje výkon; komfort vďaka aplikácii DConnect, ktorá umožňuje ovládať požadovaný tlak v danom okamihu a užívať si napr. príjemne teplú sprchu a len relaxovať.

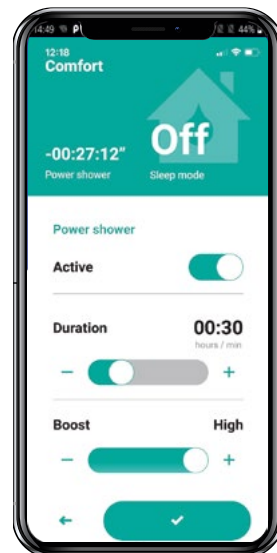

MENEJ PEŇAZÍ ZA ÚČTY!

UŽÍVATEĽ



NAVŠTÍVTE WEB STRÁNKY
A SPOČÍTAJTE SI ÚSPORU

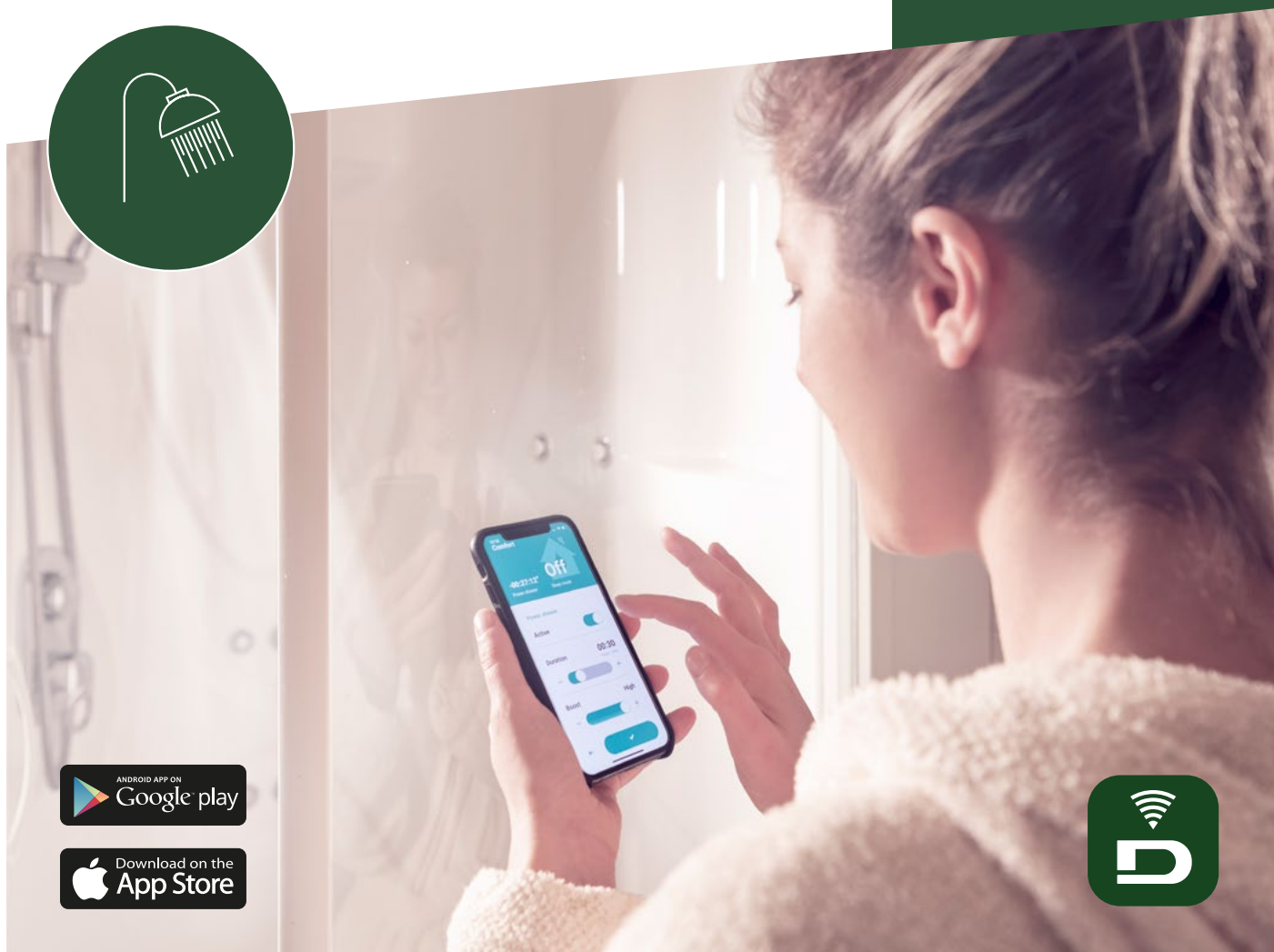



Priateľský k životnému prostrediu

„UDRŽATEĽNOSŤ pre DAB
nie je iba technológia,
ale oveľa viac...“

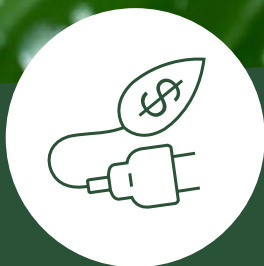

Esybox Max
ide s dobou,
v oblasti úspory
energie



Vyrába sa
prevažne
s použitím
recyklovaných
materiálov



Efektívnejšia
logistika má za
následok nižšie
emisie CO₂ pri
preprave

Všetko v jednom

S Esybox Max získava koncepcia integrácie nový význam.

Každý nový komponent je vytvorený tak, aby zaisťoval lepšie použitie produktu.

- 1 DISPLEJ
- 2 INVERTOR
- 3 WIFI/BLUETOOTH MODUL
- 4 SNÍMAČ TLAKU (výtláčná strana)
- 5 SNÍMAČ TLAKU (strana nasávania)
- 6 SPÄTNÝ VENTIL
- 7 2LITROVÁ EXPANZNÁ NÁDOBA
- 8 OBEŽNÉ KOLESÁ
- 9 HYDRAULICKÉ PRIPOJENIA
- 10 NÁSTROJ PRE RÝCHLE PRIPOJENIE
- 11 VODOU CHLAD. MOTOR S PERMANENTNÝM MAGNETOM
- 12 DRŽADLÁ





Montážne technológie

VÝROBA

Každý pohyb pracovníka výroby bol preskúmaný a bola vytvorená výrobná linka, ktorá je bezpečná a zároveň efektívna.



KVALITA

Všetky montážne činnosti sú vykonávané na strojoch, vybavených sledovaním z centrálného riadiaceho systému a pracovník má na displeji stále k dispozícii všetky potrebné inštrukcie. Po každej fáze kompletizácie, prechádzajú rôzne komponenty kontrolnými testami (kvality), aby bolo zaistené, že budú bezchybne fungovať. Žiadny z komponentov neprejde do ďalšej kompletizačnej fázy, pokiaľ neprejde všetkými testami.



DOHĽADATEĽNOSŤ

Celý proces kompletizácie je optimalizovaný. Všetky technické údaje a dáta, z priebehu výrobného procesu produktu, sú zaznamenané do špeciálnej databázy a môžu byť kedykoľvek dohľadane. Kontrolné údaje a systém dohľadateľnosti sú navrhnuté tak, aby využívali všetky výhody zo systému vykonávania výroby (MES).

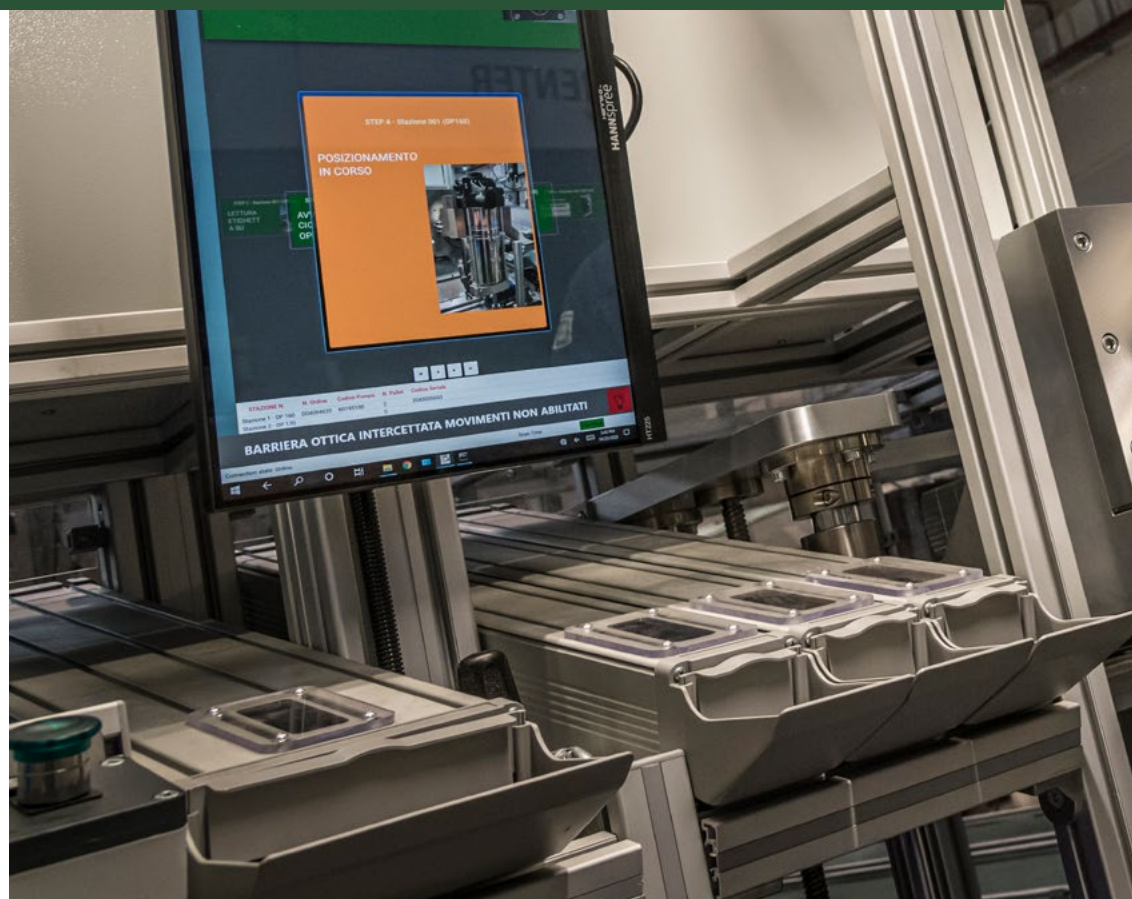

Výskum a využitie nových technológií znamená pre DAB hľadanie tých najlepších riešení k potrebám užívateľov, a zároveň úplný rešpekt k životnému prostrediu. Technologické inovácie sa neustále vyvíjajú, a slúžia k vylad'ovaniu kvality prevádzky a k maximalizácii spoľahlivosti produktu.



Technické charakteristiky

PRIETOK:	Až 17,4 m ³ /h (jedna jednotka)
DOPR. VÝŠKA:	113 m
TEPLOTA KVAPALINY:	+50 °C
MAX. TEPLOTA OKOLITÉHO PROSTREDIA:	+55 °C
MAX. VSTUPNÝ TLAK:	5 bar
PREVÁDZKOVÝ TLAK:	12 bar / 1200 kPa
ROZSAH KONŠTANTNÉHO TLAKU:	1-12 bar (3 bar predvolená hodnota)
STUPEŇ KRYTIA MOTORU:	IP X5
TRIEDA IZOLÁCIE MOTORU:	F
MATERIÁL OBEŽNÉHO KOLESA:	Technopolymér
JEDNOFÁZOVÝ PRÍKON:	208 - 240 V 50/60 Hz
TROJFÁZOVÝ PRÍKON:	380 - 480 V 50/60 Hz
TYP INŠTALÁCIE:	Upevnené vo vertikálnej pozícii
TYP ČERPANEJ KVAPALINY:	Čistá, bez pevných alebo abrazívnych častíc, neviskózna, neagresívna, bez kryštalizácie, chemicky neutrálna.
CERTIFIKÁCIA:	WRAS, ACS, NSF61 (zažiadané o certifikát)

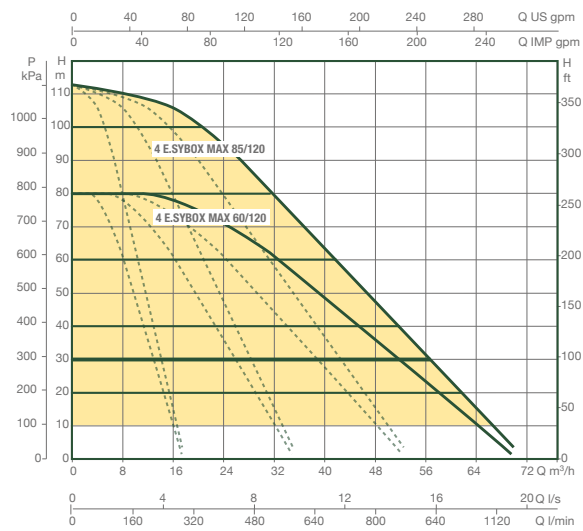
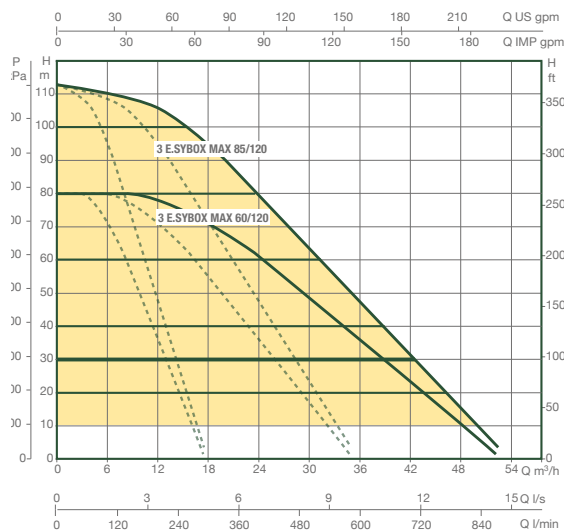
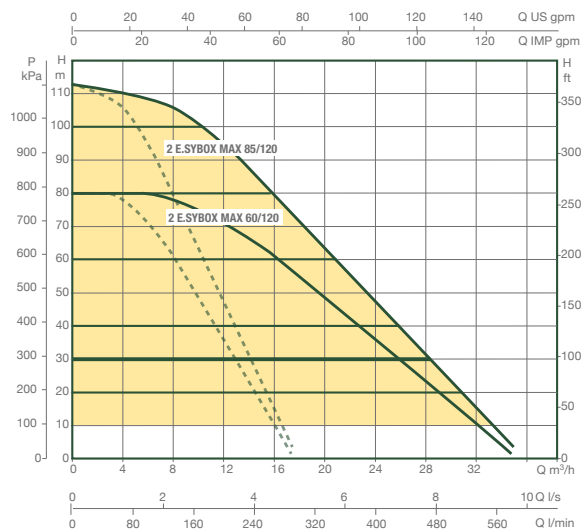
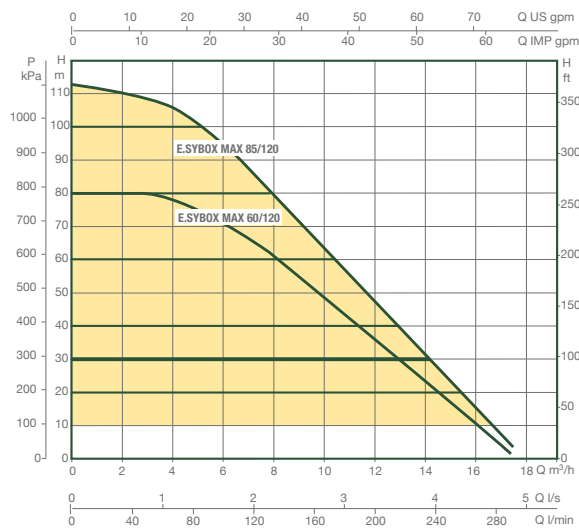

Príslušenstvo

ESY I/O

Jedná sa o elektronický expanzný modul, umožňujúci prepojiť Esybox Max s vonkajšími vstupnými/výstupnými zariadeniami (napr. plavákový spínač, tlakový spínač, diaľkový alarm) a so systémami BMS (systém riadenia budov).

ESYBOX MAX	2 ESYBOX MAX	3 ESYBOX MAX	4 ESYBOX MAX
•	•	•	•



OVLÁDACÍ PANEL

Elektrické pripojovacie panely pre 2 alebo 3 čerpadlá, vybavené termomagnetickými spínačmi pre napájanie jednotiek s viacerými čerpadlami. Môže byť inštalovaný na stenu alebo priamo na jednotky Esybox Max pomocou určeného stĺpiku.



POPIS	ESYBOX MAX	2 ESYBOX MAX	3 ESYBOX MAX	4 ESYBOX MAX
OVLÁDACÍ PANEL E2G5.2	-	• Jednofázový	-	• 2x jednofázový
OVLÁDACÍ PANEL E2G7	-	• Trojfázový	-	• 2x trojfázový
OVLÁDACÍ PANEL E3G10	-	-	• Trojfázový	-

MONTÁŽNY STĽPIK

Stĺpik pre montáž elektrického panelu priamo na dosku systému s viacerými čerpadlami.

ESYBOX MAX	2 ESYBOX MAX	3 ESYBOX MAX	4 ESYBOX MAX
-	•	•	2X





IVAR SK, spol. s r. o.
Turá Lúka 241
907 03 Myjava 3
Slovenská republika

tel.: +421 34 621 44 31
fax: +421 232 201 037
e-mail: ivar@stonline.sk
www.ivalsk.sk | www.dabsk.sk

Výhradný distribútor IVAR CS, spol. s r. o., Velvarská 9, Podhoňany, 277 51 Nelahozeves

Výrobca nenesie zodpovednosť za eventuálne chyby alebo nepresnosti v obsahu tohto letáku a vyhradzuje si právo uplatniť na svoje výrobky kedykoľvek a bez upozornenia všetky nevyhnutné úpravy podľa technických alebo obchodných požiadaviek. Fotografie sú ilustračné. Aktuálne ceny nájdete vždy na www.ivalsk.sk

Váš predajca

